



Hybridní dveře

# Kvalitní vchodové dveře do domu i bytu

LEDEN 2025

[WWW.DVEREMARTOM.CZ](http://WWW.DVEREMARTOM.CZ)



1EK 80  
1EK 117



1EK 80/57  
1EK 117/57



1EK 80/57  
1EK 117/57



1FK 81  
1FK 118



1FK 81/58  
1FK 118/58



1FK 81/58  
1FK 118/58



1GK 82/59  
1GK 119/59



1GK 82/59  
1GK 119/59



1GK 82/59  
1GK 119/59



1GK 82  
1GK 119



Jedinečný design kolekce CLASSIC vzniká kombinací speciálně navržených hliníkových dekoračních lišt a jemných průlisů.



Zasklení nebo plné plochy jsou orámované dekoračními rámečky, které jsou odsazené od povrchu křídla, čímž vzniká trojrozměrný efekt.



GS 18/17



GS 17/17



GS 87/63



1OS 99/66

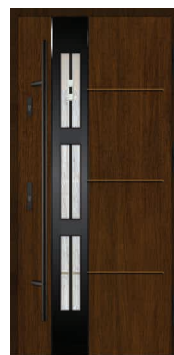

KS 17/17



LS 17/17



GS 85/61



GS 86/62



GS 84/60



1MS 96/63



1KS 95/63

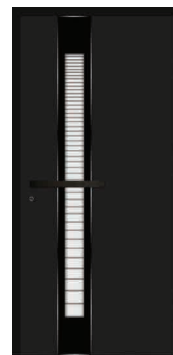

GS 89/63

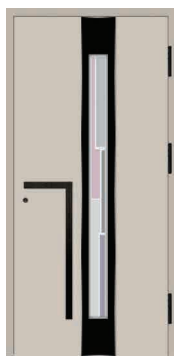

GS 88/63



GS 20/18



RS 20/18



1LS 97/64



GS 97/64



1NS 98/65



#### VENKOVNÍ STRANA

Na povrchu křídla je přilepené vrstvené sklo s leštěnými hranami a lakovaným černým rámečkem. To je charakteristické pro kolekci DIAMOND.



#### VNITŘNÍ STRANA

Zasklení z vnitřní strany křídla je lemované černým eloxovaným rámečkem.



Q 669/48



U 670/48



X 672/49



V 671/49



U dveří z kolekce SIMPLE ELEGANCE je sklo mírně zapuštěno do plochy křídla. Detail skla a křídla je řešen tenkým, elegantním černým těsněním.



G 603/48



G 629/49



G 600/48



G 625/49

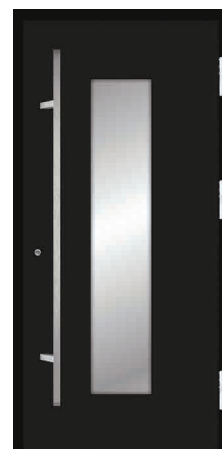

G 678/50





G 611/50



G 679/50



G 680/50

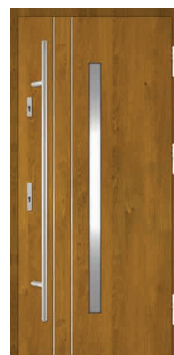

G 617/48



G 676/48



G 613/48



G 604/48



G 605/48



G 606/48



G 674/48



G 602/48

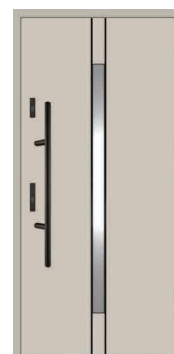

G 607/48



G 601/48



G 626/49



G 677/49

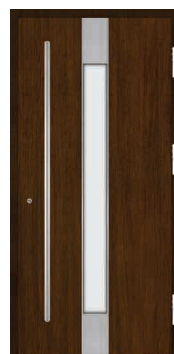

G 675/49



G 609/49



G 615/49



G 627/49



G 630/49



Dveře z kolekce SIMPLE ELEGANCE mohou být vybaveny ozdobnými pásky z nerezové oceli nebo z černého eloxovaného hliníku.



A 01/3



G 01/3



G 02/3



G 60/56



F 60/56



F 61/56



G 61/56



G 16/26



G 15/27



F 15/27



F 58/54



G 58/54



F 59/55



G 59/55



J 38/35



J 40/35



G 39/35



G 33/2



G 20/19



R 20/19



G 63/10



M 07/1



A 05/3

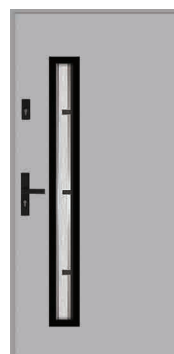

G 05/3



G 09/3



A 09/3



A 10/3



G 66/10



B 21/21



G 21/21



B 22/29



G 23/29



B 23/29

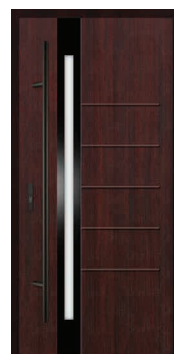

F 65/10



F 62/10

Pro dveře v kolekci MODERN je typický ozdobný rámeček kolem skla z venkovní i vnitřní strany.

Ozdobné rámečky jsou z nerezové kartáčované oceli inox v přírodní barvě nebo černého eloxovaného hliníku.



U 670

Q 669

Y 673

G 00

A 00

C 00



B 00



B 24



G 24



B 21



I 00



D 00



M 00

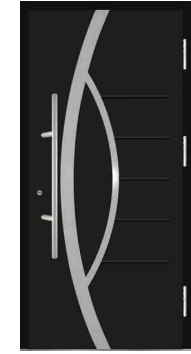

F 15



G 04



A 04



GL 51



GL 53



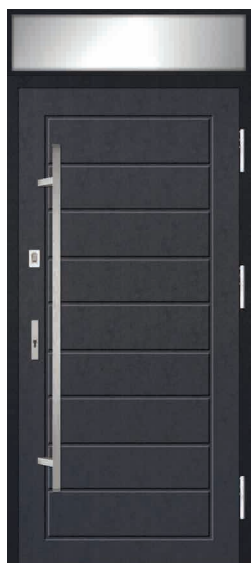

Y 673



1GK 82

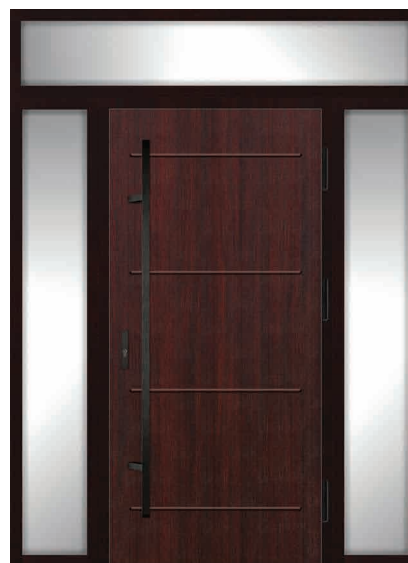

C 00



1EK 80



A 04



1FK 81/58

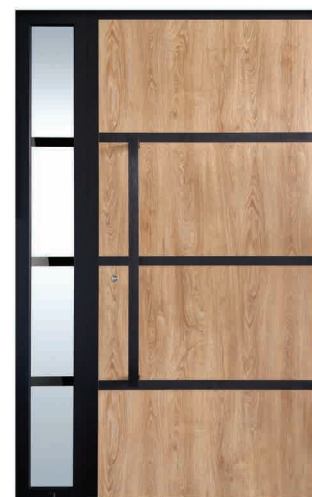

GB 92

\* model dostupný pouze ve variantě  
otvíravé ven



GS 18/17

# Standard Passive – pro nejnáročnější

## DVEŘE S TLOUŠTKOU KŘÍDLA 90 MM

Dveře 90 Passive berou segment Premium Plus útokem. Splňují a dokonce výrazně překračují extrémně přísné požadavky pro pasivní domy. Z hlediska technických parametrů se vyznačují nejvyšší kvalitou. Mnoho modelů je k dispozici i ve variabilních rozměrech.

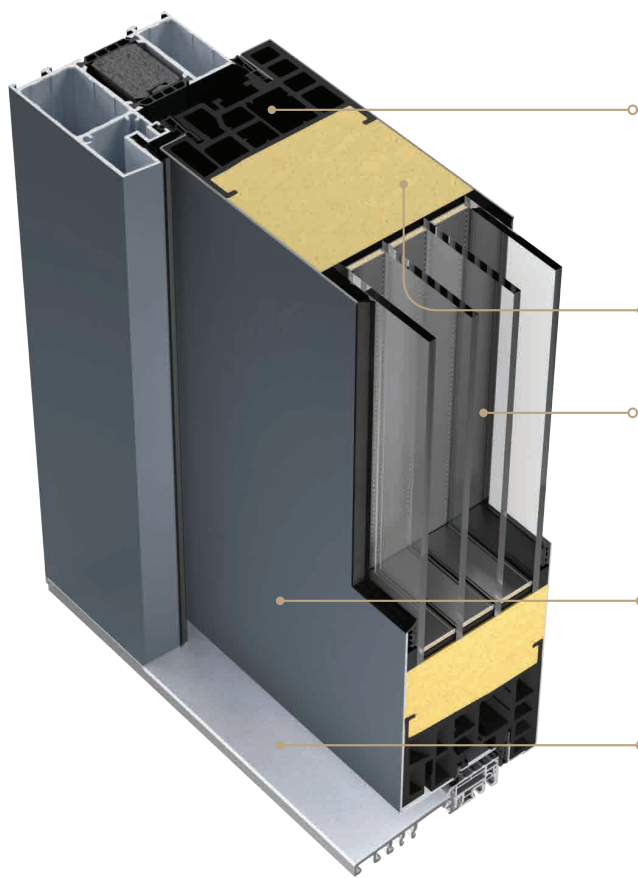

Rám křídla je vyroben z plastu nové generace - ABS vyztužený skelným vláknem. Zaručuje zachování tuhosti dveřního křídla, a tím i plnou těsnost dveří za všech povětrnostních podmínek. Lehká konstrukce zabraňuje svěšování křídla a zajišťuje hladký chod zámků. Vícekomorový profil zlepšuje tepelnou izolaci. Výrobce si vyhrazuje právo použít v případě technické nutnosti dřevěný rám.

Výplň z PUR pěny vyrobená technologií vstřikování.

Zasklení je složeno ze 4 skel spojených tzv. teplými rámečky. Zaručuje vynikající úroveň tepelné izolace.

Opláštění křídla je vyrobeno z pozinkovaného ocelového plechu potaženého vysoce kvalitní laminovací fólií odolnou proti povětrnostním vlivům.

Hliníkový práh zajišťuje plnou těsnost mezi prahem a dveřním křídlem. Vnitřní část prahu je vyrobená z materiálu, který účinně omezuje vedení tepelného toku. Horní část prahu lze v případě poškození snadno vyměnit.

## ZÁMKY DOSTUPNÉ PRO STANDARD PASSIVE



Lištový vícebodový zámek ROTO QB (3 zámků)



Lištový vícebodový automatický zámek s elektromotorickým otvíračem ENEO



Lištový vícebodový automatický zámek FUHR (3 zámků)

## KOEFICIENT PROSTUPU TEPLA PRO DVEŘE PASSIVE

Pro dveře Passive jsou k dispozici dvě varianty zárubně – hliníková a kovovo-dřevěná Kov/Dřevo (impregnovaná borovice opláštěná pozinkovanou ocelí potaženou vysoce kvalitní laminovací fólií).

Zárubně Passive mají dvě těsnění. Další dvě těsnění jsou umístěna v křídle. Systém čtyř těsnění dodává dveřím Passive vynikající izolační parametry.

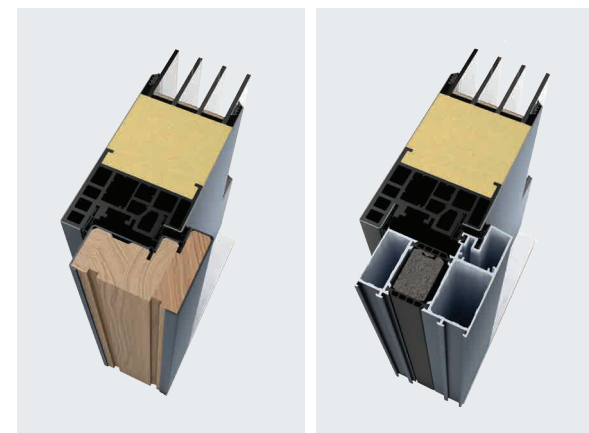

|                 | Zárubeň kov/dřevo | Hliníková zárubeň |
|-----------------|-------------------|-------------------|
| Plné dveře      | ≤ 0,68 W/m²K      | ≤ 0,75 W/m²K      |
| Prosklené dveře | ≤ 0,81 W/m²K      | ≤ 0,87 W/m²K      |

# Standard Arctic – hit v segmentu Premium

## DVEŘE S TLOUŠTKOU KŘÍDLA 72 MM

Standard 72 Arctic jsou dveře ze segmentu Premium určené pro nízkoenergetické domy. Jedná se o naši nejprodávanější řadu pro rodinné domy. Důvodem jejich popularity je výborný poměr kvality a ceny a také velká variabilita rozměrů.

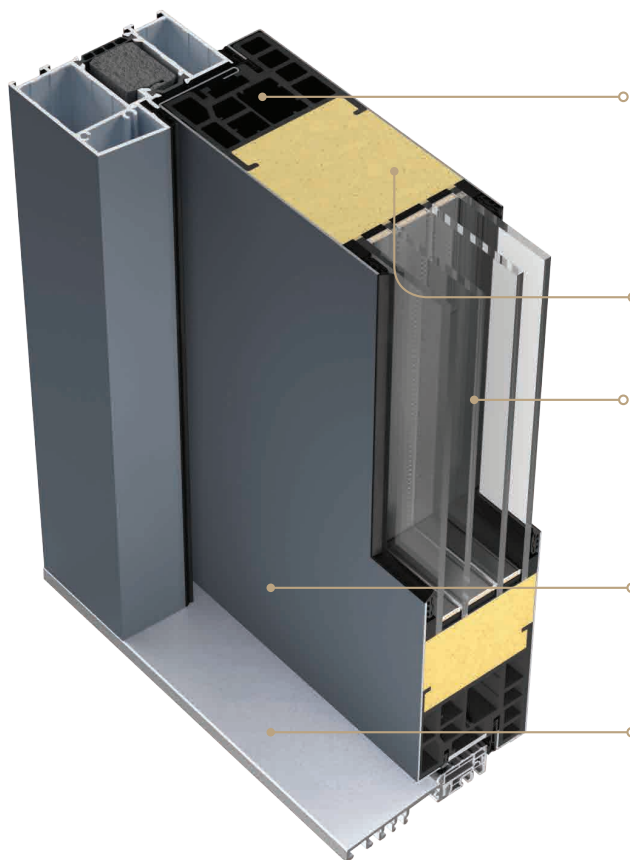

Rám křídla je vyroben z plastu nové generace - ABS vyztužený skelným vláknem. Zaručuje zachování tuhosti dveřního křídla, a tím i plnou těsnost dveří za všech povětrnostních podmínek. Lehká konstrukce zabraňuje svěšování křídla a zajišťuje hladký chod zámků. Vícekomorový profil zlepšuje tepelnou izolaci. Výrobce si vyhrazuje právo použít v případě technické nutnosti dřevěný rám.

Výplň z PUR pěny vyrobená technologií vstříkávání.

Zasklení je složeno ze 4 skel spojených tzv. teplými rámečky. Zaručuje vynikající úroveň tepelné izolace.

Opláštění křídla je vyrobeno z pozinkovaného ocelového plechu potaženého vysoce kvalitní laminovací fólií odolnou proti povětrnostním vlivům.

Hliníkový práh zajišťuje plnou těsnost mezi prahem a dveřním křídlem. Vnitřní část prahu je vyrobená z materiálu, který účinně omezuje vedení tepelného toku. Horní část prahu lze v případě poškození snadno vyměnit.

Plně nastavitelný 3D závěs  
Bezpečnostní čepy proti vysazení.

## ZÁMKY DOSTUPNÉ PRO STANDARD ARKTIC



Standard - dva tříčepové zámky



Lištový vícebodový zámek ROTO QB (3 zámky)



Lištový vícebodový automatický zámek s elektromotorickým otvíračem ENEO



Lištový vícebodový automatický zámek FUHR (3 zámky)

## KOEFICIENT PROSTUPU TEPLA PRO DVEŘE ARKTIC

Pro dveře Arctic jsou k dispozici dvě varianty zárubní – hliníková a kovovo-dřevěná (impregnovaná borovice opláštěná pozinkovanou ocelí potaženou vysoce kvalitní laminovací fólií).

Zárubně Arctic jsou vyrobeny se čtyřstranným polodrážkovým systémem, který zaručuje vynikající těsnost.

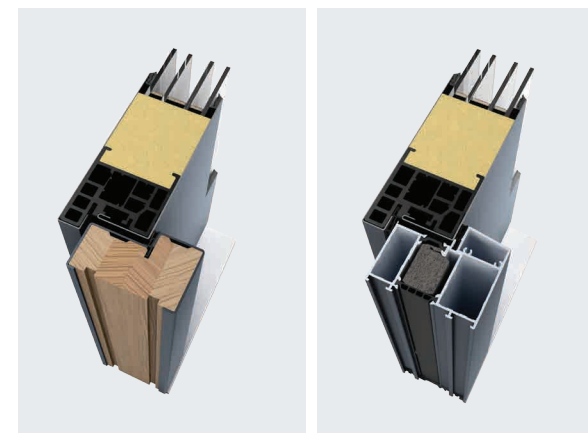

|                 | Zárubeň kov/dřevo | Hliníková zárubeň |
|-----------------|-------------------|-------------------|
| Plně dveře      | ≤ 0,94 W/m²K      | ≤ 1,1 W/m²K       |
| Prosklené dveře | ≤ 1,1 W/m²K       | ≤ 1,1 W/m²K       |

# Standard Nordic – funkční a ekonomické řešení

## DVEŘE S TLOUŠTKOU KŘÍDLA 55 MM

Standard 55 Nordic jsou dveře ze segmentu Medium určené pro nízkoenergetické i standardní domy. Splňují izolační požadavky pro venkovní dveře a v případě neprosklených modelů i pro nízkoenergetické domy. Standard Nordic je ekonomicky výhodnější alternativa ke dveřím Arctic. K dispozici je v modelových řadách MODERN a NO GLASS. Mnoho modelů je k dispozici i ve variabilních rozměrech.

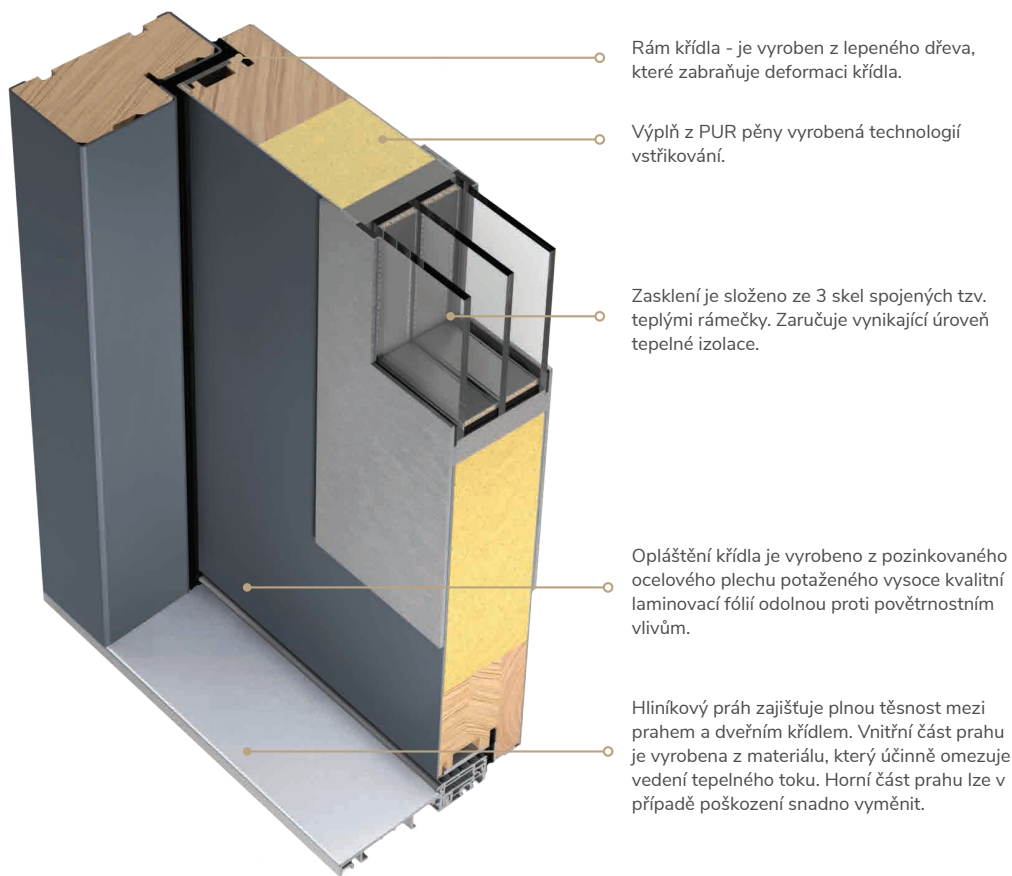

## ZÁMKY DOSTUPNÉ PRO STANDARD PASSIVE



Standard - dva tříčepové zámky



Lištový vícebodový zámek ROTO QB (3 zámky)



Lištový vícebodový zámek ROTO QB (4 zámky)



## KOEFICIENT PROSTUPU TEPLA PRO DVEŘE NORDIC

|                | Zárubeň kov/dřevo |
|----------------|-------------------|
| Plné dveře     | ≤ 1,0 W/m²K       |
| Proskené dveře | ≤ 1,3 W/m²K       |

# Standard Optimal

## DVEŘE S TLOUŠTKOU KŘÍDLA 55 MM

Dveře doporučované především do nevytápěných a špatně vytápěných místností jako jsou garáže, kotelny popř. technické místnosti. Dveře Optimal mají velmi příznivé ceny a ve své produktové kategorii se vyznačují pevností a odolností. K dispozici jsou v modelových řadách MODERN a NO GLASS.

## TYPY OCELOVÝCH ZÁRUBNÍ

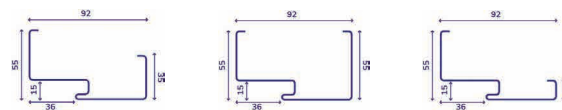

Asymetrická 92 mm

Symetrická 92 mm

Rohová 92 mm

## Optimal s výplní z pěnového polystyrenu

Výplň: pěnový polystyren.

Zámky dostupné pro Optimal s výplní z pěnového polystyrenu



Standard - dva tříčepové zámky

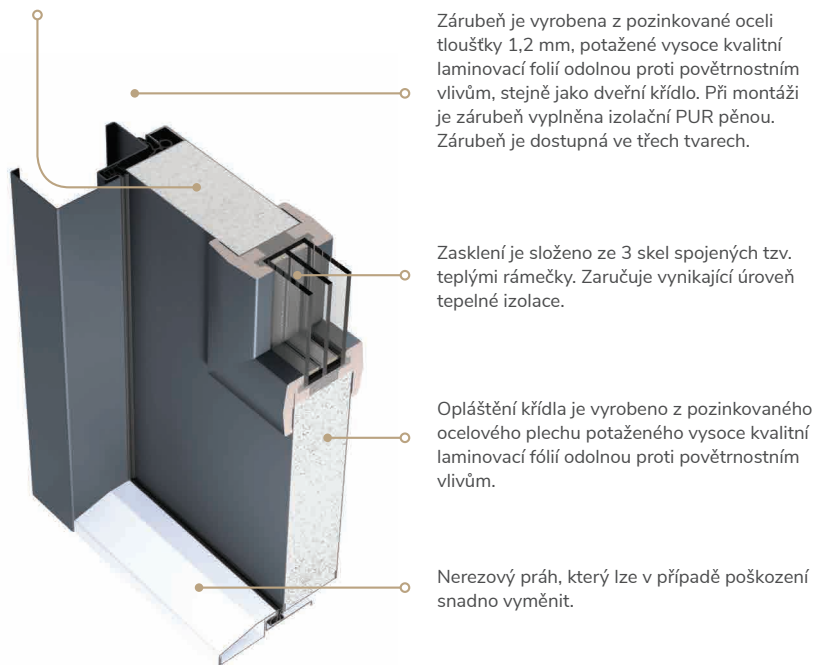

Zárubeň je vyrobena z pozinkované oceli tloušťky 1,2 mm, potažené vysoce kvalitní laminovací fólií odolnou proti povětrnostním vlivům, stejně jako dveřní křídlo. Při montáži je zárubeň vyplněna izolační PUR pěnou. Zárubeň je dostupná ve třech tvarech.

Zasklení je složeno ze 3 skel spojených tzv. teplými rámečky. Zaručuje vynikající úroveň tepelné izolace.

Opláštění křídla je vyrobeno z pozinkovaného ocelového plechu potaženého vysoce kvalitní laminovací fólií odolnou proti povětrnostním vlivům.

Nerezový práh, který lze v případě poškození snadno vyměnit.

**info** Závěsy seřiditelné ve dvou osách  
Bezpečnostní čepy proti vysazení.

## Optimal s výplní z PUR pěny

Výplň z PUR pěny vyrobená technologií vstřikování

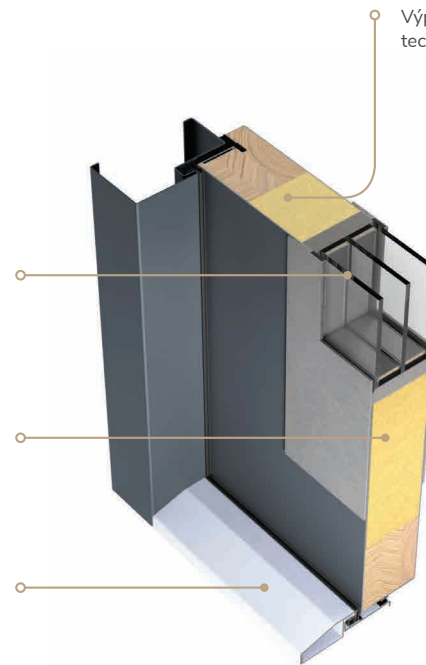

Zámky dostupné pro standard Optimal s výplní z PUR pěny

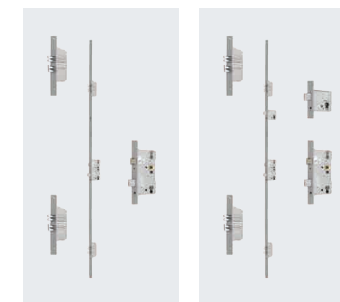

Lištový vícebodový zámek ROTO QB (3 zámky)

Lištový vícebodový zámek ROTO QB (4 zámky)

**info** Rám křídla - je vyroben z lepeného dřeva, které zabraňuje deformaci křídla.

Plně nastavitelný 3D závěs



G 00



A 00



B 00



C 00



U 670



Q 669



Y 673



M 00



S 00



W 00



T 00



E 00



I 00



D 00



G 41



G 33



G 24

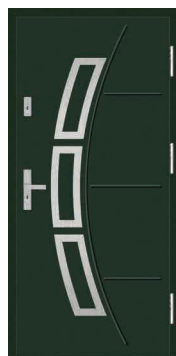

B 21



F 15



B 24



A 04



G 13

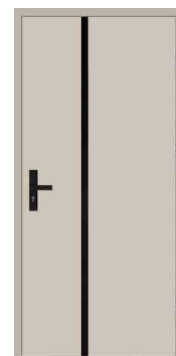

G 24



G 42

# Konstrukce dveří Defender

Speciální konstrukce dveří „tři v jednom“ – protipožární, bezpečnostní a zvukově-izolační

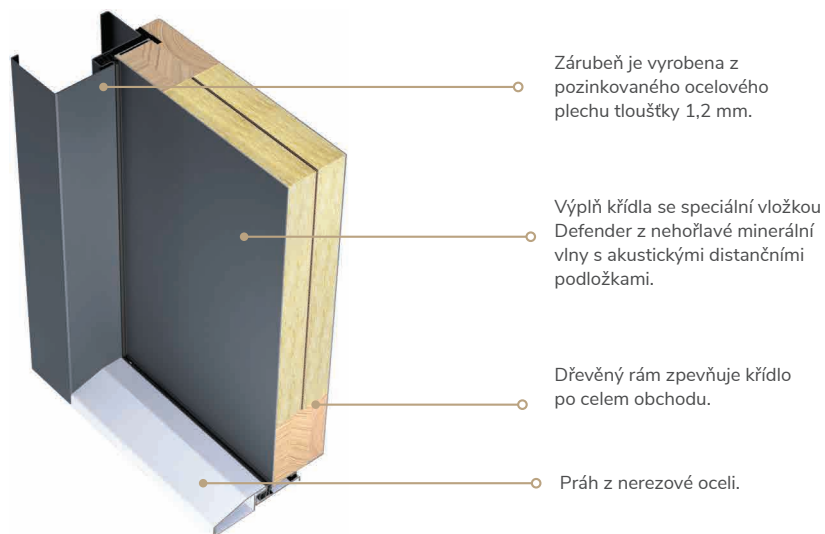

## DALŠÍ VYBAVENÍ:

- ✓ 3 zesílené závěsy
- ✓ 3 bezpečnostní čepy proti vysazení
- ✓ Speciální těsnění, které při zvýšení teploty zvětší svůj objem
- ✓ Dveřní zavírač ve formě pružinového závěsu

## TYPY OCELOVÝCH ZÁRUBNÍ



Asymetrická 92 mm    Symetrická 92 mm    Rohová 92 mm

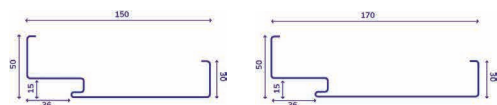

Asymetrická 150 mm    Asymetrická 170 mm



EI<sub>2</sub>,30



Sa,Sm

## OCHRANA PROTI OHNI A KOUŘI PO DOBU 30 MINUT

Dveře označené EI<sub>2</sub>,30 zůstávají po dobu 30 minut odolné vůči ohni. Označení Sa, Sm znamená, že i po dobu 30 minut je proudění kouře spojem mezi dveřním křídlem a zárubní nízké a pro zdraví člověka bezpečné. Jedovatý kouř představuje větší hrozbu pro lidský život a zdraví než oheň, protože vede ke smrti dříve, než teplota stoupne na nebezpečnou úroveň.



RC2

## ODOLNOST PROTI VLOUPÁNÍ RC2

Dveře třídy RC2 tvoří velkou překážku proti náhodným a nepřipraveným zlodějům. Většinu z nich odradí už první neúspěšné pokusy o jejich otevření. Při vloupání dochází často k agresi u klik a vložek, např. pokusem o jejich vypáčení, či odvrtání. Z tohoto důvodu musí mít certifikované dveře řádně zabezpečené kliky a cylindrické vložky.

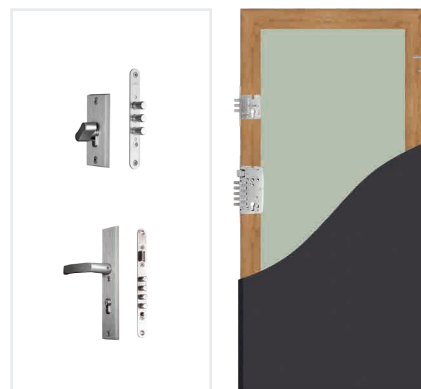

RC2



42dB



EI<sub>2</sub>,30



Sa,Sm

Dveře třídy RC2 42dB EI<sub>2</sub>,30 jsou vybaveny dvěma zámkem s čepy o průměru 12 mm. Horní zámek má 3 čepy a hlavní zámek má 4 čepy.



42dB

## ÚROVEŇ ZVUKOVÉ IZOLACE 42 DB

Standardní dveře Martom snižují hluk přibližně o 28 - 30 dB. Jedná se o vysoký stupeň útlumu, který je v mnoha situacích dostačující. Dveře s útlumem hluku 42 dB snižují hlasitost zvuku až 4x oproti standardním dveřím!!!



RC3

## ODOLNOST PROTI VLOUPÁNÍ RC3

Dveře třídy RC3 jsou pro náhodné zloděje neprůchozí, ale i pro zkušené a velmi dobře připravené zloděje tvoří překážku vyžadující použití hlučných nástrojů. Zejména v případě bytů v panelových a bytových domech, kde hluk upozorní sousedy, jde o mimořádně účinnou ochranu. Často jsou kliky a cylindrické vložky napadány při vloupání, například při pokusu o jejich vypáčení, či odvrtání. Z tohoto důvodu musí mít certifikované dveře řádně zabezpečené kliky a cylindrické vložky.

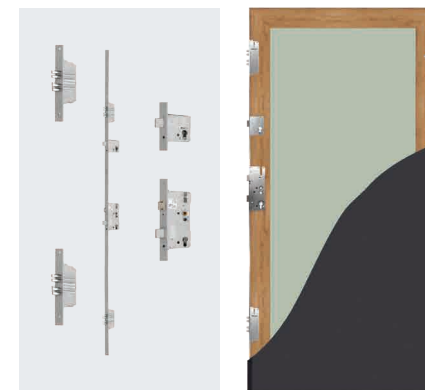

RC3

42dB

EI<sub>2</sub>,30

Sa,Sm

Dveře třídy RC3 42dB EI<sub>2</sub>,30 jsou vybaveny lištovým zámkem Roto QB od renomované německé firmy Roto a mají vynikající vlastnosti proti vloupání díky použití hned čtyř zámků. Spolu s čepy proti vysazení je dveřní křídlo uzamčeno až ve třinácti bodech.

# Nabídka sestav klika/madlo + dveřní rozeta

**OBDÉLNÍKOVÁ MADLA**

**Dostupné délky:**

- 50 cm
- 100 cm
- 150 cm
- 170 cm

Na výběr dva druhy uchycení



**KULATÁ MADLA**

**Dostupné délky:**

- 50 cm
- 100 cm
- 150 cm
- 170 cm

Na výběr dva druhy uchycení

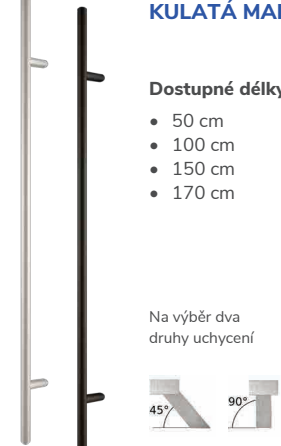

**MADLO Č. 10**  
300x830 mm



Dostupné pro modely

|           |           |
|-----------|-----------|
| G 00      | GV 101    |
| 1IS 88/63 | GX 103/68 |
| GS 88/63  | GX 104/68 |

**MADLO Č. 09**  
1600 mm



Dostupné pro modely

|           |           |
|-----------|-----------|
| G 00      | GX 103/68 |
| GS 87/63  | GX 104/68 |
| GS 90/63  | 1KS 95/63 |
| GS 99/66  | 1MS 96/63 |
| GV 101    | 1NS 98/65 |
| GX 102/68 | 1OS 99/66 |

**MADLO Č. 08**  
1570 mm



Dostupné pro modely

|          |           |
|----------|-----------|
| G 00     | GX 102/68 |
| GS 85/61 | GX 103/68 |
| GS 86/62 | GX 104/68 |
| GV 101   |           |

**MADLO Č. 14**  
1000 mm



Dostupné pro modely

|        |           |
|--------|-----------|
| G 00   | GX 102/68 |
| GB 92  | GX 103/68 |
| GV 101 | GX 104/68 |

**MADLO Č. 14**  
1400 mm



Dostupné pro modely

|           |           |
|-----------|-----------|
| G 00      | GV 101    |
| GS 84/60  | GX 102/68 |
| GS 99/66  | GX 103/68 |
| 1OS 99/66 | GX 104/68 |
| GB 100/67 |           |

**MADLO Č. 16**  
165 mm

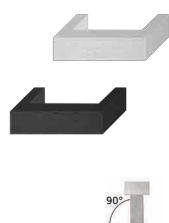

Dostupné pro modely

|       |
|-------|
| G 00  |
| GB 94 |

**MADLO Č. 11**  
460 mm

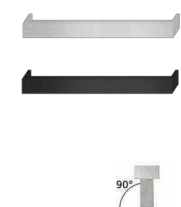

Dostupné pro modely

|       |           |
|-------|-----------|
| G 00  | GS 89/63  |
| GB 91 | 1JS 89/63 |

**MADLO Č. 13**  
170x800x170 mm

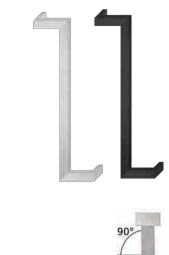

Dostupné pro modely

|        |           |
|--------|-----------|
| G 00   | GS 90/63  |
| GV 101 | GX 104/68 |

**MADLO Č. 15**  
830 mm



Dostupné pro modely

|       |
|-------|
| G 00  |
| GB 93 |

**ROZETA HRANATÁ + KLIKA GAJA SOLO**



**ROZETA HRANATÁ + KLIKA HAGA SLIM**

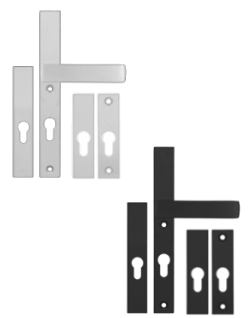

**ROZETA KULATÁ + KLIKA HAGA SLIM**





# Nabídka sestav klika/klika a klika/koule

**KLIKA/KOULE NIAGARA**



**KLIKA NIAGARA**



**KLIKA/KOULE ROYAL**



Klika určená pro dveře třídy RC2, RC3.

**KLIKA ROYAL**



Klika určená pro dveře třídy RC2, RC3.

**KLIKA HAGA**



**KLIKA RIVA**



**KLIKA SPACE**



**KLIKA IMPERIAL**



**KLIKA SOLID**



**KLIKA KASTOR**



**KLIKA VERONA**



Klika určená pro dveře třídy RC2, RC3.

**CYLINDRICKÉ VLOŽKY**



Standardní a proti vloupání

## Dostupné laminovací fólie

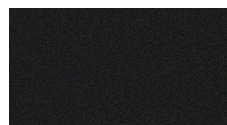

**ČERNÁ**  
struktura pomerančové kůry



**ANTRACIT HLADKÝ**  
struktura pomerančové kůry

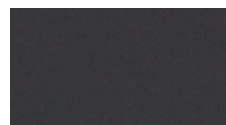

**ANTRACIT**  
struktura pomerančové kůry

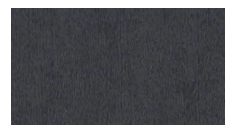

**ANTRACIT MOLET**  
struktura dřeva



**ANTRACIT QUARTZ**  
struktura pomerančové kůry

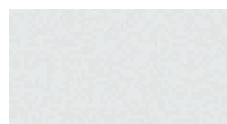

**BÍLÁ STRUKTURA**  
struktura pomerančové kůry



**BÍLÁ**  
struktura dřeva



**ŠEDÁ**  
struktura dřeva



**KRÉMOVÁ**  
struktura pomerančové kůry



**QUARTZ GREY**  
struktura pomerančové kůry



**DUB TURNER**  
struktura dřeva



**DUB AMBER**  
struktura dřeva



**TROPEA COFFEE**  
struktura dřeva



**WINCHESTER**  
struktura dřeva



**ZLATÝ DUB**  
struktura dřeva

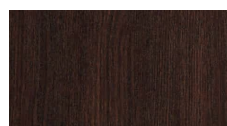

**DUB BAHENNÍ**  
struktura dřeva

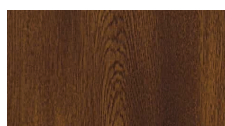

**TMAVÝ OŘECH**  
struktura dřeva



**BRAZILSKÝ OŘECH**  
struktura dřeva

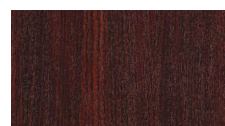

**MAHAGON**  
struktura dřeva

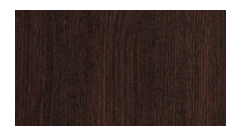

**WENGE**  
struktura dřeva



**UMBRA GREY**  
struktura pomerančové kůry



**ZELENÝ**  
struktura pomerančové kůry



**BURGUND**  
struktura pomerančové kůry



**CORTEN**  
struktura hladká

## Dostupné barvy strukturálních metalických laků

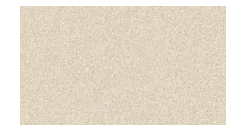

**BEIGE LIMESTONE**

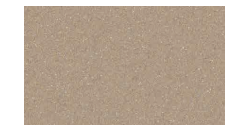

**QUARTZ GLINT**

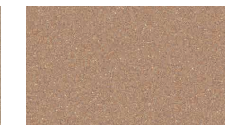

**METALLIC EARTH**



**ARCTIC ICE**



**SILVER GREY**



**LIGHT GREY**

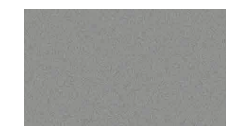

**MEDIUM GREY**

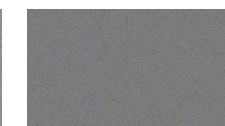

**DARK GREY**

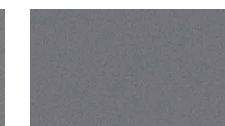

**METALLIC ASPHALT**

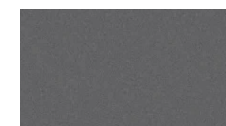

**NIGHT GREY**



**CAST IRON**

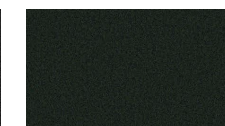

**MARBLE GREEN**

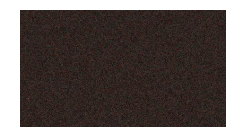

**BROWN BEAR**

## Dostupné barvy laků RAL s jemnou, polomatnou strukturou



## Příklady zasklení

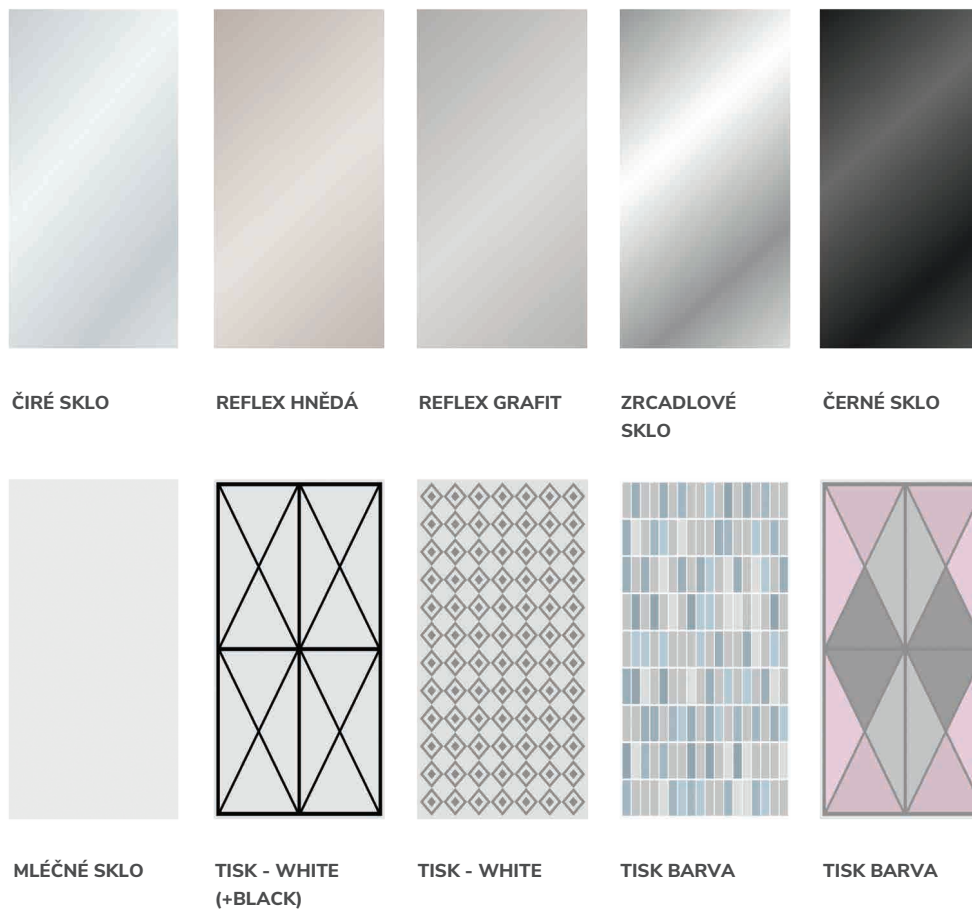

Nabídka MARTOM zahrnuje kromě tónovaných skel, tzv reflexy v různých odstínech, zákazník si může vybrat z mnoha provedení skla s tištěnými vzory. Vzor zasklení je nejlepší sladit v konfigurátoru dveří na [www.dveremartom.cz](http://www.dveremartom.cz)

# Internetový konfigurátor

## CO JE TO KONFIGURÁTOR?

Konfigurátor je počítačová verze tradičního papírového katalogu a ceníku. Jedná se však o pokročilejší verzi, která klientovi poskytuje velmi široké možnosti, které v tištěné verzi nejsou. Už si nebudete muset představovat, jak by vypadaly dveře prezentované v katalogu v jiné barvě nebo s madlem.

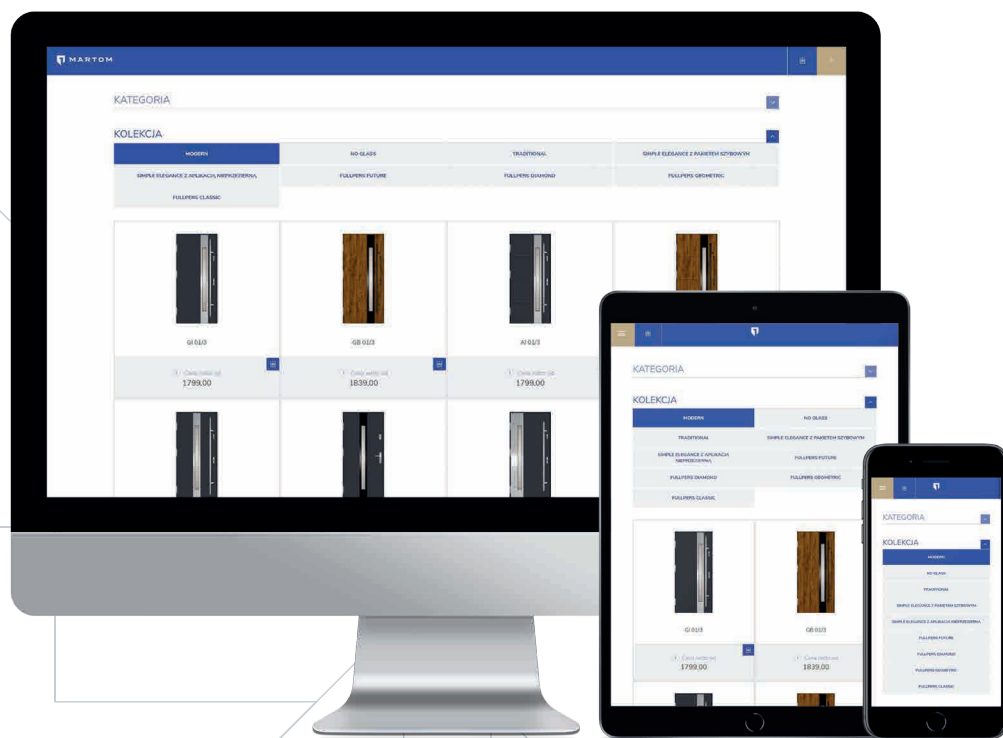

Konfigurátor je dostupný na počítačích, tabletech a chytrých telefonech.

## HLAVNÍ VÝHODY NAŠEHO KONFIGURÁTORU

- ✓ snadný přístup k velkému množství informací obsažených na obrázcích, které Vám umožní zvolit optimální řešení
- ✓ možnost změny barvy dveří
- ✓ možnost prohlížení dveří s různým prosklením
- ✓ možnost personalizace dveří pomocí doplňků, jako jsou madla, klíky atd.
- ✓ možnost náhledu dveří zvenku i zevnitř



Zveme Vás k vyzkoušení online konfigurátoru MARTOM.

[WWW.DVEREMARTOM.CZ](http://WWW.DVEREMARTOM.CZ)

Obchodní partner